

RX-T 110 ECO

ROLLADENSCHALTUHR

INSTALLATION UND PROGRAMMIERUNG



1. ALLGEMEINE INFORMATIONEN

Die RX-T 110 Eco Rollladenschaltuhr dient zur automatischen, zeitabhängigen und manuellen Ansteuerung von elektrischen Rollladenantrieben. Sie ist mit allen Standard-Schalterprogrammen mit dem Rahmenausschnitt 50 x 50 mm (nach DIN 49075) kompatibel.

KENNGRÖSSE	WERTE
Betriebsspannung	230 V/50 Hz
Schaltkontaktbelastung	3 A
Betriebstemperatur	-5 °C bis +45 °C
Gangreserve	ca. 1 Minute
Schutzgrad	IP 20
Schutzklasse	II
Konformität	CE

2. INSTALLATION & PROGRAMMIERUNG

LEGENDE

BEZEICHNUNG	SYMBOL	BEZEICHNUNG
Time-Taste		
		Mode-Taste
		Auf-Taste
		Ab-Taste

ANSCHLUSSBILD

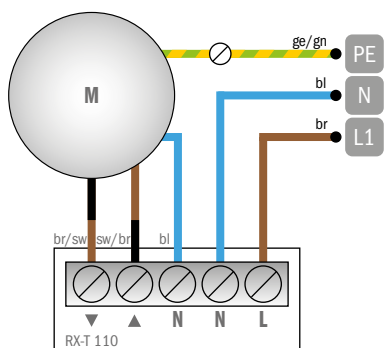

AUSWAHL BETRIEBSMODI

Durch das kurze Drücken der **MODE-TASTE** werden die möglichen Funktions-Modi nacheinander durchgeschaltet. Es stehen drei Modi zur Auswahl.

AKTION	ANMERKUNG
1	DURCH DRÜCKEN DER MODE-TASTE ERFOLGT DER WECHSEL IN DEN JEWELNS NÄCHSTEN MODUS (1 → 2 → 3 → 1 → USW.).
2	MODE-TASTE drücken um in den AUTOMATIK-MODUS (AUTO) zu wechseln.
3	MODE-TASTE drücken um in den ZUFALLS-MODUS (+/-) zu wechseln.
4	MODE-TASTE drücken um in den MANUELLEN MODUS (MAN) zu wechseln.
5	NOCHMALIGE DURCHFÜHRUNG WECHSELT IN DEN JEWELNS NÄCHSTEN MODUS (1 → 2 → 3 → 1 → USW.).











UHRZEIT EINSTELLEN

Die Einstellung der Uhrzeit erfolgt im **MANUELLEN MODUS**.

AKTION	ANMERKUNG
1	MODE-TASTE drücken bis in der Anzeige MAN erscheint.
2	TIME-TASTE (ca. 10 Sek.) drücken, STUNDE blinkt. ca. 10 Sek.
3	Durch drücken der AUF- bzw. AB-TASTE die STUNDE einstellen.
4	TIME-TASTE drücken, MINUTE blinkt.
5	Durch Drücken der AUF- bzw. AB-TASTE die MINUTE einstellen.
6	TIME-TASTE (ca. 10 Sek.) drücken, bis zunächst beide Anzeigen blinken und dann DAUERHAFT ANGEZEIGT werden. ca. 10 Sek.
7	TIME-TASTE drücken, DOPPELPUNKT BLINKT, UHR LÄUFT .
8	UHRZEIT EINSTELLEN ABGESCHLOSSEN.

AUF- UND ABFAHRZEIT EINSTELLEN

Die Einstellung der AUF-/AB-Zeit ist nur im **AUTOMATIK-/ZUFALLSMODUS** möglich. Erfolgt innerhalb von 1 Minute keine Tastenbetätigung, wird die Einstellung automatisch geschlossen.

AKTION		ANMERKUNG
1		MODE-TASTE drücken, bis in der Anzeige AUTO oder +/- erscheint.
2	 ca. 10 Sek.	TIME-TASTE drücken (ca. 10 Sek.), STUNDE-AUF blinkt.
3		Durch drücken der AUF- bzw. AB-TASTE die STUNDE-AUF einstellen.
4		TIME-TASTE drücken, MINUTE-AUF blinkt.
5		Durch drücken der AUF- bzw. AB-TASTE die MINUTE-AUF einstellen.
6		MODE-TASTE drücken, STUNDE-AB blinkt.
7		Durch drücken der AUF- bzw. AB-TASTE die STUNDE-AB einstellen.
8		TIME-TASTE drücken, MINUTE-AB blinkt.
9		Durch drücken der AUF- bzw. AB-TASTE die MINUTE-AB einstellen.
10	 ca. 10 Sek.	TIME-TASTE drücken (ca. 10 Sek.) bis Anzeigen blinken und dann dauerhaft aktuelle Uhrzeit angezeigt wird.
11		AUF- UND ABFAHRZEIT EINSTELLEN ABGESCHLOSSEN.

3. SONSTIGES

GARANTIE UND KUNDENDIENST

Die Garantie entspricht den gesetzlichen Bestimmungen. Der Ansprechpartner für eventuelle Garantieleistungen ist der Fachhändler. Der Garantieanspruch gilt nur für das Land, in dem das Produkt erworben wurde. Batterien sind von der Garantie ausgeschlossen. Wenn Sie Kundendienst, Ersatzteile oder Zubehör benötigen, wenden Sie sich bitte an Ihren Fachhändler. Änderung vorbehalten.