



Rollladenschaltuhr RX-T 160 Funk

Allgemeine Informationen

Die RX-T 160 Funk Rollladenschaltuhr dient zur automatischen, zeitabhängigen und manuellen Ansteuerung von elektrischen Rollladenantrieben. Sie ist mit allen Standard-Schalterprogrammen mit dem Rahmenausschnitt 50 mm x 50 mm (nach DIN 49075) kompatibel.

Technische DATEN

Kenngroße	Werte
Betriebsspannung	230 V AC / 50 Hz
Schaltkontaktbelastung	3 A
Übertragungsfrequenz	433,92 MHz
Temperaturbereich	-5° C bis 45° C
Gangreserve	ca. 1 Minute
Schutzgrad	IP20
Schutzklasse	II
Konformität	CE

Inbetriebnahme

Legende

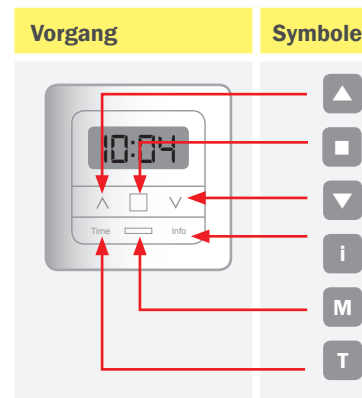

Anschlussplan

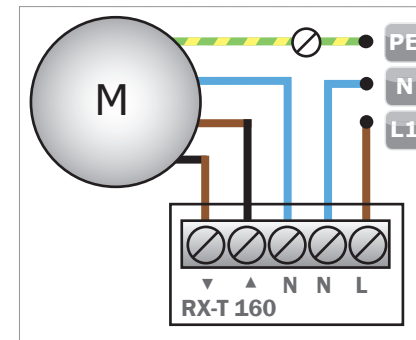











Auswahl **BETRIEBSMODI**

Aktion	Anmerkung
1	Durch Drücken der MODE -Taste erfolgt ein Wechsel von Modus 1 nach Modus 2 , nach Modus 3 , nach Modus 4 und wieder zurück nach Modus 1 , usw.
2	M MODE -Taste kurz drücken um in den Automatik-Modus (AUTO) zu wechseln.
3	M MODE -Taste kurz drücken um in den Zufalls-Modus (+/-) zu wechseln.
4	M MODE -Taste kurz drücken um in den Astro-Modus (A) zu wechseln.
	M MODE -Taste kurz drücken um in den Wochenfunktion (W) zu wechseln.
5	M MODE -Taste kurz drücken um in den manuellen Modus (MAN) zu wechseln.
6	MODE -Taste weiter drücken, wechselt wieder zurück in den Automatik-Modus , usw.

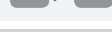





DATUM UND UHRZEIT einstellen

Aktion	Anmerkung
1 	MODE -Taste so oft drücken bis in Anzeige MAN erscheint.
2  5 sek.	TIME -Taste so lange drücken, bis die Jahreszahl im Display erscheint (ca. 5 Sek.).
3 	Durch Drücken der TIME -Taste blinkt die Jahreszahl .
4 	AUF - bzw. AB -Taste drücken um die gewünschte Jahreszahl einzustellen.
5 	Durch Drücken der TIME -Taste blinkt die Monatszahl .
6 	AUF - bzw. AB -Taste drücken um den gewünschten Monat einzustellen.
7 	Durch Drücken der TIME -Taste blinkt der Tag .
8 	Durch Drücken der AUF - bzw. AB -Taste den gewünschten Tag einstellen.
9 	TIME -Taste drücken und die Stundenanzeige blinkt.
10 	Durch Drücken der AUF - bzw. AB -Taste die gewünschte Uhrzeit (Stunden) einstellen.
11 	TIME -Taste drücken und die Minutenanzeige blinkt.
12 	Durch Drücken der AUF - bzw. AB -Taste die gewünschte Uhrzeit (Minuten) einstellen.
13 	Durch Drücken der TIME -Taste blinkt die Jahreszeit .
14 	AUF - bzw. AB -Taste drücken um gewünschte Jahreszeit einzustellen S (Sommer), W (Winter)
15 	Programmierung abgeschlossen.

AUF- UND ABFAHRZEIT einstellen

Aktion	Anmerkung
1 	MODE -Taste drücken bis in der Anzeige entweder AUTO oder +/- erscheint.
2  5 sek.	TIME -Taste so lange drücken, bis die Auffahrtszeit im Display erscheint (ca. 5 Sek.).
3 	TIME -Taste drücken damit Stundenanzeige blinkt.
4 	Durch drücken der AUF - bzw. AB -Taste die gewünschte Auffahrzeit (Stunden) einstellen.
5 	TIME -Taste drücken damit Minutenanzeige blinkt.
6 	Durch drücken der AUF - bzw. AB -Taste die gewünschte Abfahrzeit (Minuten) einstellen.
7 	Durch Drücken der INFO -Taste wird die Auffahrtszeit bestätigt. Die Uhr zeigt die eingestellte Abfahrtszeit an mit blinkender Stundenanzeige .
8 	Durch drücken der AUF - bzw. AB -Taste die gewünschte Abfahrzeit (Stunden) einstellen.
9 	TIME -Taste drücken damit Minutenanzeige blinkt.
10 	Durch Drücken der AUF - bzw. AB -Taste die gewünschte Abfahrzeit (Minuten) einstellen.
11 	INFO -Taste drücken um die Abfahrtszeit zu bestätigen. Die Uhr zeigt die eingestellte Auffahrtszeit an.
12 	Durch Drücken der STOPP -Taste wird die Programmierung abgeschlossen
13	Auf- und Abfahrzeit einstellen abgeschlossen.

Einstellen der ASTRO-VERSCHIEBUNG

Aktion	Anmerkung
1 	MODE -Taste drücken bis in der Anzeige A erscheint.
2  5 sek.	TIME -Taste so lange drücken, bis die Auffahrzeitverschiebung im Display erscheint (ca. 5 Sek.).
3 	TIME -Taste drücken damit Auffahrzeitverschiebung blinkt.
4 	Durch drücken der AUF - bzw. AB -Taste die gewünschte Auffahrzeitverschiebung (Minuten) einstellen.
5 	INFO -Taste drücken damit Abfahrzeitverschiebung blinkt.
6 	Durch drücken der AUF - bzw. AB -Taste die gewünschte Abfahrzeitverschiebung (Minuten) einstellen.
7 	STOPP -Taste drücken um Programmierung abzuschließen.
8	ASTRO-Verschiebung einstellen abgeschlossen.





Sonderfunktionen

Einstellen JALOUSIE- BZW. TIPPBETRIEB

Aktion	Anmerkung
1 	MODE -Taste drücken bis in der Anzeige MAN erscheint.
2  6 sek.	AUF - und STOPP -Taste gleichzeitig drücken und gedrückt halten, im Display erscheint Sr1 .
3 	AUF - und STOPP -Taste loslassen, wenn im Display (good) blinkt.
4	Nach 3 Sekunden erscheint im Display die Tageszeit.
5	Einstellung des Jalousiebetriebs geändert.

ANLERNEN eines Senders

Wichtig:
Nach Betätigung der **STOPP**-Taste haben Sie 10 Sekunden Zeit um den Handsender einzulernen. Danach geht die Uhr automatisch auf die Ausgangsposition zurück!

Aktion	Anmerkung
1 	MODE -Taste drücken bis in der Anzeige MAN erscheint.
2  5 sek.	MODE -Taste gedrückt halten, bis im Display LEar blinkt (ca. 5 Sek.).
3 	STOPP -Taste kurz drücken bis LEar nicht mehr blinkt.
4	Aktionen am einzulernenden Handsender
5 	Bei Mehrkanal-Sendern mit der LINKS - bzw. RECHTS -Taste den gewünschten Kanal auswählen.
6 	AUF -Taste kurz drücken, im Display blinkt (good) für ca. 3 Sekunden.
7	Handsender angelernt.

LÖSCHEN eines Senders

Aktion	Anmerkung
1 	MODE -Taste drücken bis in der Anzeige MAN erscheint.
2  6 sek.	AB - und STOPP -Taste gleichzeitig drücken und gedrückt halten, im Display erscheint Sr1 .
3 	AB - und STOPP -Taste loslassen, wenn im Display (good) blinkt.
4	Nach 3 Sekunden erscheint im Display die Tageszeit.
5	Handsender gelöscht.



Sonstiges

GARANTIE und Kundendienst

Die Garantie entspricht den gesetzlichen Bestimmungen. Der Ansprechpartner für eventuelle Garantieleistungen ist der Fachhändler. Der Garantieanspruch gilt nur für das Land, in dem das Produkt erworben wurde. Batterien sind von der Garantie ausgeschlossen. Wenn Sie Kundendienst, Ersatzteile oder Zubehör benötigen, wenden Sie sich bitte an Ihren Fachhändler. Änderungen vorbehalten.

acomax GmbH

Stockwiesen 14
72631 Aichtal
Tel.: +49 7127 97 27 0-0
Fax: +49 7127 97 27 0-20
mail@acomax.de

