

RX-T 140 PRESTIGE ROLLADENSCHALTUHR & RX-T 145 SONNEN- UND DÄMMERUNGSSENSOR

INSTALLATION UND PROGRAMMIERUNG

OPTIONALES ZUBEHÖR

RX-T 145 Sonnen-/Dämmerungssensor



ALLGEMEINE INFORMATIONEN

Die RX-T 140 Prestige Rollladenschaltuhr dient zur automatischen, zeitabhängigen, helligkeitsabhängigen und manuellen Ansteuerung von elektrischen Rollladenantrieben. Sie ist mit allen Standard-Schalterprogrammen mit dem Rahmenausschnitt 50 mm x 50 mm (nach DIN 49075) kompatibel.

KENNGRÖSSE	WERTE
Betriebsspannung	230 V/50 Hz
Schaltkontaktbelastung	3 A
Betriebstemperatur	0 °C bis +45 °C
Gangreserve	> 72 Stunden
Schutzgrad	IP 40
Schutzklasse	II
Konformität	CE

RX-T 140 PRESTIGE // ROLLADENSCHALTUHR

INSTALLATION & PROGRAMMIERUNG

RX-T 140 PRESTIGE



DESIGN/TECHNIK

Anzeige	LCD-Display
Anschlussspannung	230 V/50 Hz
50 x 50 Kompatibilität	●
Befestigungsrahmen	Kunststoff
Einbau	Schrauben/Krallen

ANSCHLUSS/BEDIENUNG:

Steckbarkeit Steuergerät	●
--------------------------	---

FUNKTIONEN

Hand-/Autom.-Umschalt.	●
Tagesprogramm	●
Wochenprogramm	●
Astro-Funktion	●
Sommer-/Winterzeit	automatisch
Zufall/Urlaub	●
Laufzeitverstellung	●
Zwischenposition	●
Tippbetrieb	●
Gangreserve	> 72 Std.
Wendefunktion	●

ANSCHLUSSMÖGLICHKEITEN

Sonnen-/Dämmerungssensor	optional
--------------------------	----------

Standard ●

LEGENDE





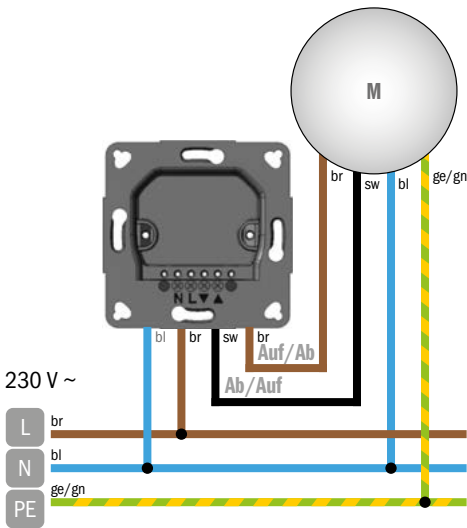



BEZEICHNUNG	SYMBOL	BEZEICHNUNG
Wochentag		Aktuelle Uhrzeit
Auf-Taste		Grenzwert „Sonne“
Stopp-Taste		Aktuelle Außenhelligkeit
Nächste Schaltzeit		Grenzwert „Dämmerung“
Ab-Taste		Menü-Taste
Komfort-Taste		Mode-Taste

ANSCHLUSSBILD RX-T 145



ACHTUNG
Arbeiten am 230 V-Netz dürfen nur von autorisiertem Fachpersonal durchgeführt werden!

BEDIENUNG DER ZEITSCHALTUHR

AKTION		ANMERKUNG
1	 < 1 Sek.	Tippbetrieb oder Auffahren (falls Tippbetrieb deaktiviert ist).
2	 > 1 Sek.	Auffahren.
3	 < 1 Sek.	Tippbetrieb oder Abfahren (falls Tippbetrieb deaktiviert ist).
4	 > 1 Sek.	Abfahren.
5		Stopp.
6		Komfort-Position (Beschattungsposition/Teilabsenkung) anfahren.
7		MODE-/OK-TASTE zur Umschaltung der Modi (MAN, AUTO, URLAUB) und für diverse Bestätigungen während der Programmierung.
8		Programmiermenü.

ERLÄUTERUNG DER FUNKTIONEN

AKTION		ANMERKUNG
1	MAN	Manuelle Bedienung (Zeitautomatik und Sensorfunktionen deaktiviert).
2	AUTO	Zeitautomatik und Sensorfunktionen (falls Sensor vorhanden) sind aktiv.
3	URLAUB (+)	Zeitautomatik, Zufallsgenerator und Sensorfunktionen (falls vorhanden) sind aktiv. ZUFALLSGENERATOR: Die Schaltzeiten werden zufällig um 1-30 Minuten verzögert. Die nächste Schaltzeit wird im Display mit dem Symbol + angezeigt (z. B. 21:00+).

HINWEIS

Die Umstellung Sommer-/Winterzeit erfolgt anhand des Datums automatisch. Bei Bedarf kann diese im Menü **EINSTELLUNGEN/SO-/WINTERZEIT** ausgeschaltet werden.

















AUSWAHL BETRIEBSMODI

AKTION	ANMERKUNG
1	DURCH DRÜCKEN DER MODE-TASTE ERFOLGT DER WECHSEL ZWISCHEN DEN MODI.
2	 MODE-TASTE drücken um in den Automatik-Modus (AUTO) zu wechseln. > 2 Sek.
3	 MODE-TASTE drücken um in den Urlaubs-Modus (URLAUB) zu wechseln. > 2 Sek.
4	 MODE-TASTE drücken um in den Manuellen-Modus (MAN) zu wechseln. > 2 Sek.
5	USW.

HINWEIS

Erfolgt im Programmiermodus eine Minute lang keine Tastenbestätigung, wechselt die Steuerung automatisch in den Normalmodus. Eventuell geänderte Werte werden dabei übernommen und gespeichert.





ZEITPROGRAMM/SCHALTZEITEN EINSTELLEN

AKTION	ANMERKUNG
1 	MENÜ-TASTE (> 2 Sek.) drücken bis HAUPTMENÜ erscheint.
2 	Mit MODE-/OK-TASTE ZEITPROGRAMM wählen.
3 	Mit LINKS-/RECHTS-TASTE WOCHENTAG oder TÄGLICH auswählen.
4  	Mit AUF-/AB-TASTE und LINKS-/RECHTS-TASTE einzustellende STUNDEN bzw. MINUTEN der Schaltzeit bzw. ASTRO AUS oder ASTRO Verschiebung anwählen.
5  	Zu verstellendes Element mit MODE-TASTE kurz bestätigen (Zahl blinkt) und mit AUF-/AB-TASTE den gewünschten Wert einstellen.
6 	Eingestellten Wert mit MODE-TASTE kurz bestätigen.
7  	Mit AUF-/AB-TASTE und LINKS-/RECHTS-TASTE nächstes Zeitelement anwählen und wie oben beschrieben Schaltzeiten einstellen.
8  	Mit AUF-/AB-TASTE und LINKS-/RECHTS-TASTE ggf. WEITEREN WOCHENTAG oder TÄGLICH anwählen und wie oben beschrieben Schaltzeiten einstellen.
9 ENDE	
10 	Mit AUF-/AB-TASTE WOCHENTAG oder TÄGLICH anwählen.
11  	Mit LINKS-/RECHTS-TASTE Zeitprogramm verlassen und mit MODE-/OK-TASTE bestätigen.
12  	Mit AB-TASTE ENDE wählen und mit MODE-/OK-TASTE bestätigen, um zur Normalanzeige zurückzukehren.

EINSTELLUNGEN

AKTION	ANMERKUNG
1  > 2 Sek.	MENÜ-TASTE (> 2 Sek.) drücken bis HAUPTMENÜ erscheint.
2  	Mit AB-TASTE EINSTELLUNGEN und MODE-/OK-TASTE anwählen und mit MODE-/OK-TASTE bestätigen. UHRZEIT/DATUM wird angezeigt.
1 DATUM UND UHRZEIT EINSTELLEN	
1.1   	DATUM/UHRZEIT mit MODE-/OK-TASTE bestätigen und mit AUF-/AB-TASTE und LINKS-/RECHTS-TASTE einzustellendes UHRZEIT- oder DATUMSELEMENT anwählen.
1.2   	Mit MODE-/OK-TASTE bestätigen und mit AUF-/AB-TASTE Wert einstellen, mit MODE-/OK-TASTE bestätigen.
1.3	Alle Werte in dieser Weise einstellen
1.4  	Mit AUF-/AB-TASTE OK anwählen und mit MODE-/OK-TASTE bestätigen um in die EINSTELLUNGEN zurück zu wechseln.
2 SOMMER-/WINTERZEIT EINSTELLEN	
2.1  	Mit AB-TASTE SOMMER-/WINTERZEIT wählen und mit MODE-/OK-TASTE bestätigen.
2.2  	Mit AUF-/AB-TASTE gewünschten Wert anwählen und mit MODE-/OK-TASTE bestätigen.
3 ASTRO	
3.1  	Mit AB-TASTE ASTRO wählen und mit MODE-/OK-TASTE bestätigen.
3.2  	Mit AUF-/AB-TASTE gewünschtes Land/gewünschte Region auswählen und mit MODE-/OK-TASTE bestätigen.
3.3	Im Menü ZEITPROGRAMM können die Astro-Zeiten oberhalb der Schaltzeiten um - 2 St. bis + 2 Std. korrigiert und auf Wunsch auch ausgeschaltet werden. Ausserdem ist es möglich, die Astro-Zeiten durch entsprechende Eingabe von Uhrzeiten bei FRÜHESTENS und SPÄTESTENS zu begrenzen.

AKTION	ANMERKUNG
4 MOTORLAUFZEIT EINSTELLEN	
4.1 	Mit AB-TASTE MOTORLAUFZEIT wählen und mit MODE-/OK-TASTE bestätigen.
4.2 	Mit AUF-/AB-TASTE gewünschten Wert einstellen (0 bis 180 Sekunden) und mit MODE-/OK-TASTE bestätigen. Die Motorlaufzeit sollte ganz knapp über der tatsächlich benötigten Laufzeit liegen.
5 TIPPBETRIEB EINSTELLEN	
5.1 	Mit AB-TASTE TIPPBETRIEB wählen und mit MODE-/OK-TASTE bestätigen.
5.2 	Mit AUF-/AB-TASTE gewünschten Modus auswählen und mit MODE-/OK-TASTE bestätigen.
6 WENDEFUNKTION EINSTELLEN	
6.1 	Mit AB-TASTE WENDEFUNKTION wählen und mit MODE-/OK-TASTE bestätigen.
6.2 	Mit AUF-/AB-TASTE gewünschten Wert einstellen (0 bis 5 Sekunden) und mit MODE-/OK-TASTE bestätigen.
6.3	Bei aktivierter Wendefunktion fährt der Rollladen nach erfolgter Abfahrt und Ablauf der Motorlaufzeit für den eingestellten Wert in die AUF-Richtung und öffnet dabei die Rollladenschlitze (Lüftungsposition) .
7 KOMFORTPOSITION EINSTELLEN	
7.1 	Mit AB-TASTE KOMFORTPOSITION wählen und mit MODE-/OK-TASTE bestätigen.
7.2 	Mit AUF-/AB-TASTE gewünschten Wert einstellen (10 bis 90 %) und mit MODE-/OK-TASTE bestätigen.
7.3	Die Prozentangabe bezieht sich auf die eingestellte Motorlaufzeit. Beim Drücken der KOMFORT-TASTE fährt der Rollladen zunächst in die obere Endposition und nach Ablauf der eingestellten Motorlaufzeit dann den eingestellten prozentualen Wert nach unten.



AKTION	ANMERKUNG
8 SPRACHE EINSTELLEN	
8.1 	Mit AB-TASTE SPRACHE wählen und mit MODE-/OK-TASTE bestätigen.
8.2 	Mit AUF-/AB-TASTE gewünschte Sprache (Deutsch oder Englisch) auswählen und mit MODE-/OK-TASTE bestätigen.
9 FARBSCHEMA EINSTELLEN	
9.1 	Mit AB-TASTE FARBSCHHEMA wählen und mit MODE-/OK-TASTE bestätigen.
9.2 	Mit AUF-/AB-TASTE gewünschten Wert auswählen (1 bis 7) und mit MODE-/OK-TASTE bestätigen.
10 RESET	
10.1 	Mit AB-TASTE RESET wählen und mit MODE-/OK-TASTE bestätigen.
10.2 	Mit AUF-/AB-TASTE gewünschte Aktion auswählen (Ja/Nein) und mit MODE-/OK-TASTE bestätigen.
11 ENDE	
11.1 	Mit AB-TASTE ENDE wählen und mit MODE-/OK-TASTE bestätigen, um in das Hauptmenü zurückzukehren.
11.2 	Mit AB-TASTE ENDE wählen und mit MODE-/OK-TASTE bestätigen, um zur Normalanzeige zurückzukehren.

ALLGEMEINE INFORMATIONEN RX-T 145

Mit dem optionalen Helligkeitssensor RX-T 145 kann der Rollladen in Verbindung mit der Rollladenschaltuhr RX-T 140 sowohl in Abhängigkeit der Dämmerung geschlossen und/oder während des Tages als Sonnenschutzelement bei starker Sonneneinstrahlung verwendet werden.

Der Sensor wird mit seinem Klinkenstecker von unten auf der Vorderseite in die RX-T 140 Prestige Rollladenschaltuhr gesteckt und von dieser dann automatisch erkannt. Im Menüpunkt **EINSTELLUNGEN** erscheint dann der zusätzliche Punkt **SENSOR**. Die Sonnen- und Dämmerungsfunktion ist nur in den beiden Modi **AUTO** und **URLAUB** aktiv, nicht aber im Modus **MAN**. Im Display wird die Sensorfunktion durch eine vertikale Strichlinie auf der rechten Seite und die Symbole für Sonne und Mond angezeigt.

SONNEN- UND DÄMMERUNGSSENSOR

AKTION	ANMERKUNG
1 	MENÜ-TASTE (> 2 Sek.) drücken bis HAUPTMENÜ erscheint.
2  	Mit AB-TASTE EINSTELLUNGEN und MODE-/OK-TASTE anwählen, SENSOR wird angezeigt.
1	SONNENFUNKTION EINSTELLEN
1.1   /  	Mit MODE-/OK-TASTE SENSOR bestätigen und mit AUF-/AB-TASTE SONNE auswählen, mit MODE-/OK-TASTE bestätigen. AN/AUS beginnt zu blinken.
1.2  /  	Mit AUF-/AB-TASTE gewünschten Wert anwählen und mit MODE-/OK-TASTE bestätigen.
1.3  /  	Mit AUF-/AB-TASTE OK anwählen und mit MODE-/OK-TASTE bestätigen, Grenzwerte werden angezeigt.
1.4  /  	Mit AUF-/AB-TASTE SONNE anwählen und mit MODE-/OK-TASTE bestätigen, Sonnensymbol beginnt zu blinken.
1.5  /  	Mit AUF-/AB-TASTE gewünschten Sonnenwert einstellen und mit MODE-/OK-TASTE bestätigen.
1.6  /  	Mit AUF-/AB-TASTE OK anwählen und mit MODE-/OK-TASTE bestätigen, um den Menüpunkt wieder zu verlassen.

HINWEIS

Den Sonnensensor im unteren Fensterbereich **UNTERHALB** der Komfortposition anbringen. **ÜBERSCHREITET** die Helligkeit für mehr als 10 Minuten den eingestellten Sonnenwert, dann fährt der Rollladen in die Komfortposition. **UNTERSCHREITET** die Helligkeit für mehr als 10 Minuten den eingestellten Sonnenwert, dann fährt der Rollladen in die obere Endposition.

AKTION	ANMERKUNG
2	DÄMMERUNGSFUNKTION EINSTELLEN
2.1	 Mit MODE-/OK-TASTE SENSOR bestätigen und mit AUF-/AB-TASTE DÄMMERUNG auswählen, mit MODE-/OK-TASTE bestätigen. AN/AUS beginnt zu blinken.
2.2	 Mit AUF-/AB-TASTE gewünschten Wert anwählen und mit MODE-/OK-TASTE bestätigen.
2.3	 Mit AUF-/AB-TASTE OK anwählen und mit MODE-/OK-TASTE bestätigen, Grenzwerte werden angezeigt.
2.4	 Mit AUF-/AB-TASTE MOND anwählen und mit MODE-/OK-TASTE bestätigen, Mondsymbol beginnt zu blinken.
2.5	 Mit AUF-/AB-TASTE gewünschten Dämmerungswert einstellen und mit MODE-/OK-TASTE bestätigen.
2.6	 Mit AUF-/AB-TASTE OK anwählen und mit MODE-/OK-TASTE bestätigen, um den Menüpunkt wieder zu verlassen.
3	ENDE
3.1	 Mit AB-TASTE ENDE wählen und mit MODE-/OK-TASTE bestätigen, um in das Hauptmenü zurückzukehren.
3.2	 Mit AB-TASTE ENDE wählen und mit MODE-/OK-TASTE bestätigen, um zur Normalanzeige zurückzukehren.

HINWEIS

UNTERSCHREITET die Helligkeit für mehr als 10 Minuten den eingestellten Dämmerungswert, dann fährt der Rollladen in die untere Endposition.

SONSTIGES

GARANTIE UND KUNDENDIENST

Die Garantie entspricht den gesetzlichen Bestimmungen. Der Ansprechpartner für eventuelle Garantieleistungen ist der Fachhändler. Der Garantieanspruch gilt nur für das Land, in dem das Produkt erworben wurde. Batterien sind von der Garantie ausgeschlossen. Wenn Sie Kundendienst, Ersatzteile oder Zubehör benötigen, wenden Sie sich bitte an Ihren Fachhändler. Änderung vorbehalten.

HINWEIS ZUR EU-KONFORMITÄTSERKLÄRUNG

Hiermit erklärt acomax, dass dieses Produkt mit den grundlegenden Anforderungen und anderen relevanten Vorschriften der in Europa geltenden europäischen Richtlinien übereinstimmt. Eine Konformitätserklärung ist auf der Website www.acomax.de/downloads verfügbar.